

SHARP®

MODEL

LC-50LE275X

LC-58LE275X

LC-65LE275X

TV ĐÈN NỀN LED
LED BACKLIGHT TV

HƯỚNG DẪN SỬ DỤNG
OPERATION MANUAL

AQUOS



HDMI

MHL
Mobile High-Definition Link

LED DVB-T2

DOLBY AUDIO™

TIẾNG VIỆT

ENGLISH

SHARP[®]
SHARP CORPORATION

Được in tại Malaysia
Printed in Malaysia
TINS-G467WJZZ
15P05-MA-NP

Kính gửi khách hàng của SHARP

Cảm ơn các bạn đã mua sản phẩm TV màu LCD của SHARP. Để đảm bảo cho sản phẩm của bạn hoạt động an toàn và không bị hỏng hóc trong nhiều năm, vui lòng đọc kỹ Lưu ý An toàn Quan trọng trước khi sử dụng sản phẩm này.

Nội dung

	Trang		Trang
Kính gửi khách hàng của SHARP	1	Trình điều khiển hình ảnh	7
Phụ kiện được cung cấp	1	Trình điều khiển âm thanh	7
Lưu ý an toàn quan trọng	1	Trình điều khiển ECO	7
Thương hiệu	2	Trình điều khiển cài đặt cho máy	7
Tham khảo nhanh	2	Trình điều khiển lựa chọn	9
Lắp đế	2	Thao tác với nút bấm trực tiếp	10
Chuẩn bị	3	Hướng dẫn chương trình	10
Kết nối Ăng ten	3	Thông tin	10
Kết nối thiết bị bên ngoài	3	Các nút ATV/DTV/RADIO	10
Tên bộ phận và chức năng	4	Chuyển đổi định dạng âm thanh tương tự	10
Bộ điều khiển từ xa	4	EPG	11
TV (Phía trước)	4	Điều chỉnh màu và hình ảnh tĩnh	11
TV (Phía sau)	5	Chế độ ECO	11
Xem TV	5	Sử dụng Điện thoại thông minh với TV	12
Bật/tắt TV	5	Chức năng Teletext	12
Cài đặt tự động ban đầu	5	USB đa phương tiện	12
Kiểm tra thông tin tín hiệu	5	Phụ lục	14
Cài đặt tự động	5	Thông số kỹ thuật	14
Cài đặt chương trình	6	Các bản vẽ kích thước	15
Menu hiển thị trên màn hình	6	XOÁ MẶT KHẨU	16
Chọn Chế độ AV đặt trước	6		
Thao tác với menu	7		

CHÚ Ý

- Hình minh họa và hình ảnh hiển thị trên màn hình trong tài liệu hướng dẫn vận hành này có mục đích giải thích và có thể hơi khác so với vận hành thực tế.
- Một số tính năng có thể khác tùy thuộc vào quốc gia đã chọn.

Phụ kiện được cung cấp

Bộ điều khiển từ xa



Pin loại "AAA" (x2)

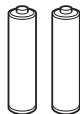

Hướng dẫn sử dụng



Bộ đế



Cụm lắp ráp chân đỡ



Vít (x4)

Lưu ý an toàn quan trọng

- Phải lắp đế để TV không đổ và gây thương tích.
- Làm sạch — Rút dây AC ra khỏi ổ cắm AC trước khi làm sạch sản phẩm. Sử dụng vải ẩm để làm sạch sản phẩm. Không sử dụng dung dịch lau, dung dịch lau chùi loại phun hoặc vải hóa học để lau chùi thiết bị vì các vật liệu này có thể làm hỏng sản phẩm.
- Nước và hơi ẩm — Không sử dụng sản phẩm gần nước, như chậu tắm, bồn tắm, chậu rửa nhà bếp, chậu giặt, bể bơi và trên nền ẩm.
- Không đặt lọ hoa hoặc bất kỳ bình chứa nước nào trên sản phẩm này. Nước có thể tràn ra sản phẩm gây hoả hoạn hoặc điện giật.
- Đề — Không đặt sản phẩm lên xe, đế, giá ba chân hoặc bàn không vững chắc. Làm như vậy có thể khiến sản phẩm bị rơi, gây ra thương tích cá nhân cũng như hư hại sản phẩm. Chỉ sử dụng xe, đế, giá ba chân, giá đỡ hoặc bàn được nhà sản xuất khuyến dùng hoặc được bán cùng sản phẩm. Khi lắp sản phẩm trên tường, hãy chắc chắn thực hiện theo hướng dẫn của nhà sản xuất. Chỉ sử dụng phần cứng lắp đặt được nhà sản xuất khuyến dùng.
- Khi di chuyển sản phẩm được đặt trên xe, phải di chuyển sản phẩm hết sức cẩn thận. Dùng đệm ngọt, lực quá mạnh và bề mặt sàn không bằng phẳng có thể khiến cho sản phẩm rơi ra khỏi xe.
- Thông gió — Lỗ thông gió và các lỗ khác trong thùng máy được thiết kế để thông gió. Không che phủ hoặc chặn những lỗ thông gió và những lỗ này vì thông gió không đủ có thể gây ra quá nhiệt và/hoặc làm giảm tuổi thọ của sản phẩm. Không đặt sản phẩm trên giường, đi văng, thảm hoặc bề mặt tương tự, vì chúng có thể cản trở các lỗ thông gió. Sản phẩm này không được thiết kế để lắp đặt bên trong; không đặt sản phẩm ở nơi kín như tủ sách hoặc giá, trừ khi có thể thông gió đầy đủ hoặc thực hiện theo hướng dẫn của nhà sản xuất.
- Màn hình LCD sử dụng trong sản phẩm này được làm bằng thủy tinh. Vì vậy, nó có thể vỡ khi sản phẩm bị đập mạnh hoặc bằng vật nhọn. Nếu màn hình LCD bị vỡ, cần thận không để bị thương do thủy tinh vỡ.
- Nguồn nhiệt — Giữ sản phẩm cách xa nguồn nhiệt như bộ tản nhiệt, máy sưởi, bếp lò và các sản phẩm sinh nhiệt khác (bao gồm máy tăng âm).
- Để tránh hoả hoạn, không đặt bất cứ loại nến hoặc ngọn lửa không được che chắn nào bên trên hoặc gần TV.
- Để tránh hoả hoạn hoặc nguy cơ điện giật, không đặt dây điện AC bên dưới TV hoặc các vật nặng khác.
- Không đặt vật nặng trên sản phẩm này hoặc đứng trên sản phẩm. Làm như vậy có thể gây thương tích nếu sản phẩm bị lật úp. Cần hết sức chú ý khi trẻ em và vật nuôi ở gần sản phẩm.
- Màn hình LCD là một sản phẩm công nghệ cao với 2.073.600 pixel, mang lại cho bạn chi tiết hình ảnh đẹp. Vì số lượng điểm ảnh rất lớn, đôi khi có thể xuất hiện một số điểm ảnh không hoạt động trên màn hình dưới dạng các điểm cố định màu lục, lam hoặc đỏ.
- Điều này nằm trong thông số kỹ thuật của sản phẩm và không phải là hỏng hóc.
- Lưu ý khi vận chuyển TV**
Không thực hiện vận chuyển TV bằng cách nắm giữ hoặc áp áp lực lên màn hình. Chắc chắn luôn di chuyển TV bằng cách hai người giữ bằng hai tay — mỗi tay đặt trên một cạnh của TV.
- Không hiển thị hình ảnh tĩnh trong một thời gian dài, vì điều này có thể khiến cho còn dư ảnh trên màn hình.
- Lắp đặt máy tại nơi mà dây nguồn AC có thể dễ dàng rút khỏi ổ cắm, hoặc rút ra khỏi đầu cắm dây AC phía sau máy.
- Nếu tivi không được đặt ở vị trí ổn định, có khả năng gây nguy hiểm do tivi rơi. Nhiều thương tích, đặc biệt đối với trẻ em, có thể phòng tránh được bằng cách thực hiện các biện pháp phòng ngừa đơn giản như:
 - Sử dụng tủ hoặc chân đế được nhà sản xuất tivi khuyến dùng.
 - Chỉ sử dụng đồ nội thất có thể đỡ được tivi một cách an toàn.
 - Đảm bảo rằng tivi không nhô ra khỏi cạnh đồ nội thất đặt tivi.
 - Không đặt tivi lên đồ nội thất cao (ví dụ: tủ ly hoặc tủ sách) mà không bắt chặt cả đồ và tivi vào thiết bị đỡ phù hợp.
 - Không đặt tivi trên vải vóc hoặc vật liệu khác được đặt giữa tivi và đồ nội thất đặt tivi.
 - Dạy cho trẻ em biết về những mối nguy hiểm khi trèo lên đồ nội thất để với tivi hoặc điều khiển tivi.
- Không lắp đặt TV ở vị trí bị nước rò giọt như bên dưới máy điều hòa không khí hoặc gần máy hút ẩm.
- Nước rò giọt vào TV và nước vào bên trong TV có thể dẫn đến hỏa hoạn, sốc điện hoặc hư hỏng.
- Chúng tôi khuyến nghị lắp đặt TV cách cửa ra của máy điều hòa không khí ít nhất 1 m.

Thương hiệu

• The terms HDMI and HDMI High-Definition Multimedia Interface, and the HDMI Logo are trademarks or registered trademarks of HDMI Licensing, LLC in the United States and other countries.

• Manufactured under license from Dolby Laboratories. Dolby, Dolby Audio, and the double-D symbol are trademarks of Dolby Laboratories.

• MHL, the MHL Logo, and Mobile High-Definition Link are trademarks or registered trademarks of MHL, LLC in the United States and other countries.

Tham khảo nhanh

Lắp đế

- Trước khi lắp (hoặc tháo) đế, rút dây AC ra khỏi ổ cắm AC.
- Trước khi thực hiện công việc, trải đệm xuống khu vực bề mặt đặt TV lên. Điều này sẽ tránh cho TV bị hỏng.

1 Xác định các vít đi kèm với TV.

Vít (x4)



2 Lắp cụm lắp ráp chân đỡ vào khe hở ở đáy TV. (①)

3 Lắp và siết chặt các ốc vít vào các lỗ ở mặt sau của TV. (②)

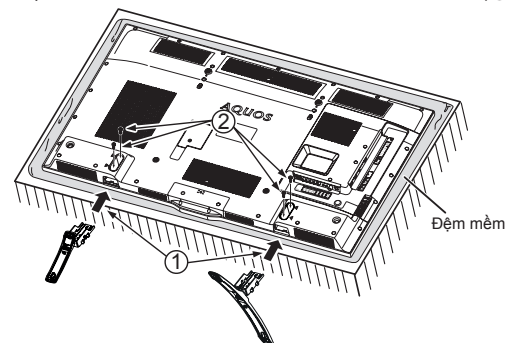

CHÚ Ý

- Để tháo đế, thực hiện các bước theo trình tự ngược lại.

CẢN THẬN

- Không gấn hoặc tháo đế mà không cầm đế. Làm như vậy có thể khiến đế bị rơi, gây thương tích cá nhân nghiêm trọng cũng như làm hỏng đế.

- Những hình minh họa được dùng trong sách hướng dẫn này dựa trên LC-50LE275X.

Chuẩn bị

Kết nối Ăng ten

Kết nối cáp ăng ten vào cổng ăng ten

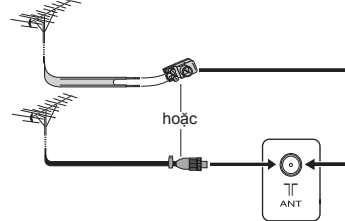

Nếu ăng ten ngoài trời của bạn dùng loại cáp đồng trục 75-Ôm với phích DIN45325 chuẩn (IEC 169-2), lắp nó vào phần kích ở phía sau của TV.

Nếu ăng ten ngoài trời của bạn dùng loại dây dẹt nhẵn thẳng 300-Ôm, nối một bộ đổi điện 300-Ôm đến 75-Ôm và lắp nó vào kích ăng ten ở phía sau của TV.

CẢNH BÁO

• ĐỂ TRÁNH NGUY CƠ BỊ ĐIỆN GIẬT, KHÔNG ĐƯỢC SỜ VÀO CÁC BỘ PHẬN CỦA BẤT KỲ CÁP NÀO KHI ĐÃ KẾT NỐI DÂY AC.

CHÚ Ý

• Đặt TV gần với ổ điện và giữ cho dây nguồn AC trong tầm tay.

Kết nối thiết bị bên ngoài

Bạn có thể kết nối nhiều loại thiết bị bên ngoài với TV, như VCR, máy chơi game video, máy quay video, đầu DVD, TV STB Kỹ thuật số (Đầu Thu số Mặt đất) và MÁY TÍNH. Để xem hình ảnh nguồn bên ngoài, chọn nguồn vào từ **INPUT** (NGÕ VÀO) trên bộ điều khiển từ xa hoặc **INPUT** (NGÕ VÀO) trên TV.

CẢNH BÁO

- Để bảo vệ tất cả thiết bị, hãy luôn tắt TV trước khi kết nối với VCR, máy chơi game video, máy quay video, máy thu tín hiệu truyền hình kỹ thuật số, MÁY TÍNH hoặc thiết bị bên ngoài.
- Tham khảo kỹ lưỡng tài liệu hướng dẫn sử dụng liên quan (VCR, đầu DVD, v.v...) trước khi thực hiện kết nối.

Kết nối VCR, máy chơi game video hoặc máy quay video

VCR, máy chơi game video, máy quay video và một số thiết bị nghe nhìn khác có thể kết nối thuận lợi bằng cách sử dụng đầu nối INPUT 3 (NGÕ VÀO 3).

Khi sử dụng cáp tín hiệu thành phần (sẵn có trên thị trường)

Khi sử dụng cáp composite (sẵn có trên thị trường)

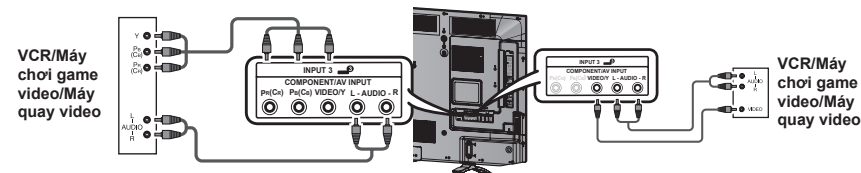

Kết nối đầu đĩa DVD/TV STB Kỹ thuật số (Đầu Thu số Mặt đất)

Bạn có thể sử dụng đầu nối INPUT 1 (NGÕ VÀO 1) (HDMI/ARC)/INPUT 2 (NGÕ VÀO 2) (HDMI/MHL) hoặc INPUT 3 (NGÕ VÀO 3) khi kết nối với đầu DVD/TV STB Kỹ thuật số (Đầu Thu số Mặt đất) và thiết bị nghe nhìn khác.

Khi sử dụng cáp được chứng nhận HDMI (sẵn có trên thị trường)

Khi sử dụng cáp tín hiệu thành phần (sẵn có trên thị trường)

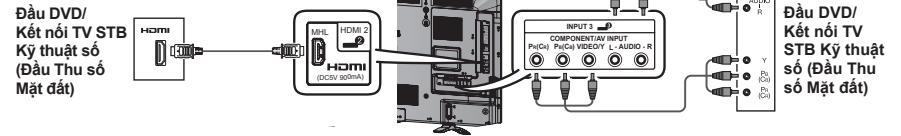

Kết nối với MÁY TÍNH

Bạn có thể sử dụng cổng INPUT 1 (NGÕ VÀO 1) (HDMI/ARC)/INPUT 2 (NGÕ VÀO 2) (HDMI/MHL) khi kết nối với MÁY TÍNH.

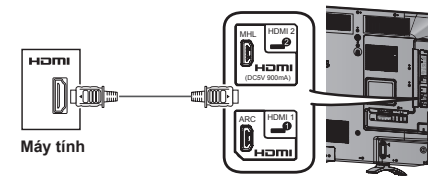

Kết nối thiết bị USB

Kết nối thiết bị USB với TV.

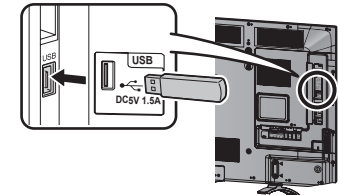

CẢNH BÁO

• Không ngắt kết nối thiết bị USB khỏi TV trong khi truyền các tệp, khi màn hình đang trong chế độ "USB".

Sử dụng ngõ ra âm thanh số

Có thể xuất ra âm thanh qua đầu nối DIGITAL AUDIO OUTPUT (CỔNG RA ÂM THANH KỸ THUẬT SỐ). Đầu ra âm thanh PCM từ đầu nối.

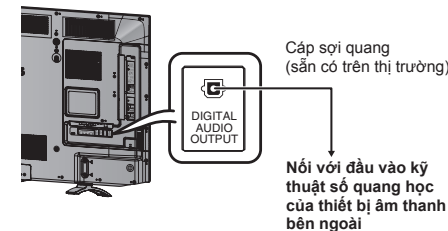

CHÚ Ý

- Đầu nối DIGITAL AUDIO OUTPUT (CỔNG RA ÂM THANH KỸ THUẬT SỐ) thường xuất ra âm thanh giống nhau từ loa. (Âm thanh của nội dung bạn đang xem được xuất ra từ đầu nối.)
- Đầu nối DIGITAL AUDIO OUTPUT (CỔNG RA ÂM THANH KỸ THUẬT SỐ) không xuất ra một số tín hiệu, tùy thuộc vào thiết bị và phần mềm.

• Những hình minh họa được dùng trong sách hướng dẫn này dựa trên LC-50LE275X.

Tên bộ phận và chức năng

Bộ điều khiển từ xa

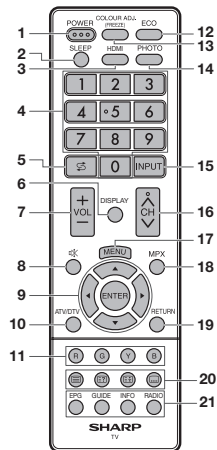

- 1 **POWER (NGUỒN) (CHỜ/BẬT)**
Đề bật và tắt nguồn. (Xem trang 5.)
- 2 **SLEEP (BỘ HẸN GIỜ)**
Đặt Bộ hẹn giờ.
0 giờ 30 phút → 1 giờ 00 phút → 1 giờ 30 phút
↑
Tắt ← 2 giờ 30 phút ← 2 giờ 00 phút ↓
- 3 **HDMI**
Chọn chế độ đầu vào HDMI.
- 4 **0 - 9**
Đặt kênh.
Chế độ TELETEXT: Đặt trang. (Xem trang 12.)
- 5 **↺ (Quay lại)**
Bấm ↺ để quay lại kênh đã chọn trước đó hoặc chế độ ngõ vào ngoài.
- 6 **DISPLAY (HIỂN THỊ)**
Hiện thị kênh hoặc thông tin đầu vào.
- 7 **VOL + /VOL - (ÂM LƯỢNG + /ÂM LƯỢNG -)**
Đặt âm lượng.
(VOL +) Tăng âm lượng.
(VOL -) Giảm âm lượng.
- 8 **🔇 (Tắt tiếng)**
Bấm 🔇 → Tắt tiếng.
Bấm 🔇 lần nữa → Bật tiếng.
Chế độ tắt tiếng sẽ bị huỷ sau 30 phút. Tuy nhiên, TV sẽ không đột nhiên phát ra âm thanh lớn vì mức âm lượng sẽ được tự động đặt về 0. Tăng mức âm lượng bằng cách bấm VOL +.

- 9 **▲/▼/◀/▶ (Con trỏ)**
Chọn mục mong muốn trên màn hình cài đặt.
ENTER (VÀO)
Thực thi một lệnh.
- 10 **ATV/DTV**
Nhấn để truy cập chế độ TV analogue và số.
(Xem trang 10.)
- 11 **Màu (Đỏ/Lục/Vàng/Lam)**
Các nút màu được sử dụng tương ứng để chọn các mục màu trên màn hình.
Chế độ TELETEXT: Chọn trang. (Xem trang 12.)
- 12 **ECO (ECO)**
Giảm mức tiêu thụ điện tổng thể dựa trên tùy chọn của người sử dụng. (Xem trang 11.)
- 13 **COLOUR ADJ. (FREEZE) Đ. CHỈNH MÀU (ĐÓNG BĂNG)**
Đóng băng ảnh động trên màn hình và điều chỉnh tông màu cho hình ảnh tĩnh. (Xem trang 11.)
- 14 **PHOTO (ẢNH)**
Hiện thị trực tiếp các bức ảnh của bạn trên màn hình TV. (Xem trang 12.)
- 15 **INPUT (NGỒ VÀO) (NGUỒN VÀO)**
Chọn nguồn đầu vào.
- 16 **CH^/CHV**
Chế độ đầu vào TV: Chọn kênh.
(CH^) Tăng số kênh.
(CHV) Giảm số kênh.
Chế độ TELETEXT: Chọn trang. (Xem trang 12.)
- 17 **MENU (TRÌNH ĐIỀU KHIỂN)**
Hiện thị màn hình trình điều khiển.
- 18 **MPX (MPX)**
Chọn chế độ đa kênh âm thanh.
- 19 **RETURN (QUAY LẠI)**
Chế độ TRÌNH ĐIỀU KHIỂN: Quay lại màn hình trình điều khiển trước.
- 20 **TELETEXT (Hiện ký tự ẩn của TELETEXT), (Giữ), (PHỤ ĐỀ cho TELETEXT)**
Sử dụng cho chế độ TELETEXT. (Xem trang 12.)
- 21 **EPG (EPG)**
Chế độ DTV: Để hiện thị màn hình EPG (Hướng dẫn chương trình điện tử). (Xem trang 11.)
GUIDE (HƯỚNG DẪN)
Chế độ DTV: Hiện thị danh sách kênh chương trình. (Xem trang 10.)
INFO (THÔNG TIN)
Chế độ DTV: Hiện thị thông tin chương trình. (Xem trang 10.)
RADIO
Bấm để vào chế độ RADIO. (Xem trang 10.)

Lắp pin

Trước khi sử dụng TV lần đầu tiên, lắp một pin kích cỡ "AAA" (được cung cấp). Khi pin hết hoặc điều khiển từ xa không hoạt động được, hãy thay pin cỡ "AAA" mới.

1 Mở nắp pin.

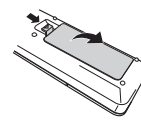

2 Lắp pin kích cỡ "AAA" được cung cấp.

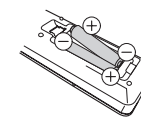

3 Đóng nắp pin.

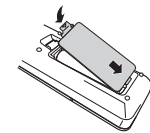

- Lắp pin với các cực tương ứng với các dấu (+) và (-) ở ngăn pin.

⚠ CẢNH THẬN

- Không được để pin (bộ pin hoặc pin được lắp) tiếp xúc với nhiệt độ cao như ánh nắng mặt trời, lửa hoặc những thứ tương tự.

TV (Phía trước)

LC-50LE275X

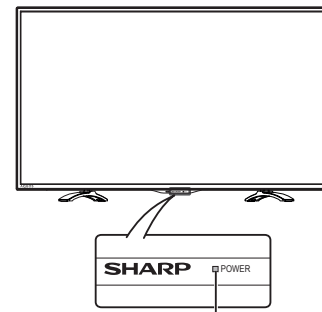

LC-58LE275X

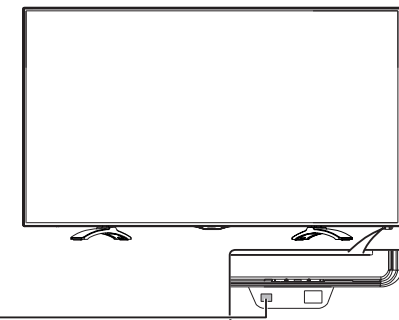

Đèn báo POWER (NGUỒN)

Đèn tắt	Nguồn tắt.
Có đèn (Đỏ)	TV ở chế độ chờ.
Có đèn (Xanh lục)	TV đã bật.

- Những hình minh họa được dùng trong sách hướng dẫn này dựa trên LC-50LE275X.

Tên bộ phận và chức năng

TV (Phía sau)

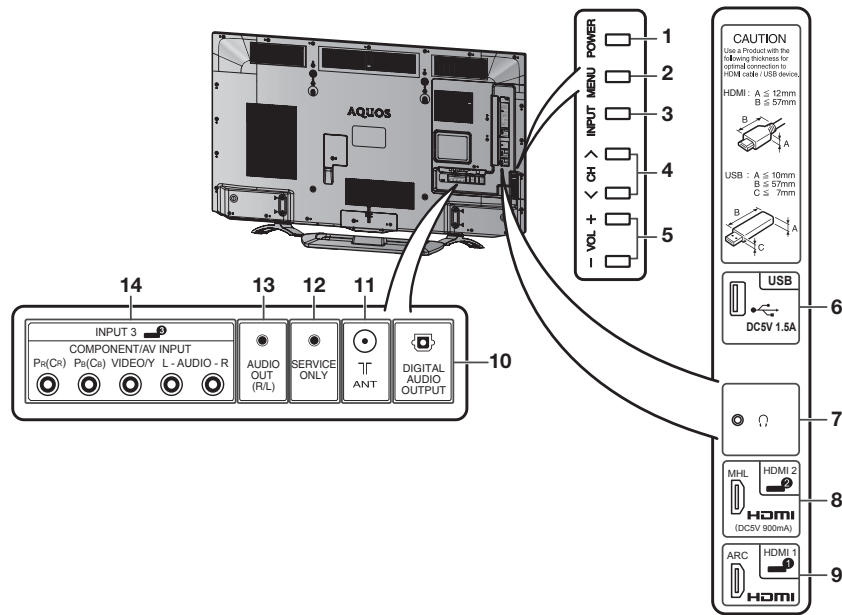

- 1 Nút **POWER** (NGUỒN) (Mở/Tắt)
- 2 Nút **MENU** (TRÌNH ĐIỀU KHIỂN)
- 3 Nút **INPUT** (NGÕ VÀO)
- 4 Các nút tăng (▲)/giảm (▼) kênh
- 5 Các nút tăng (+)/giảm (-) âm lượng
- 6 Đầu nối USB
- 7 Giắc cắm tai nghe (φ 3,5 mm)
 - Loa sẽ không phát ra âm khi tai nghe được cắm vào.
- 8 Đầu nối INPUT 2 (NGÕ VÀO 2) (HDMI/MHL)
- 9 Đầu nối INPUT 1 (NGÕ VÀO 1) (HDMI/ARC)
- 10 Đầu nối DIGITAL AUDIO OUTPUT (ĐẦU RA ÂM THANH SỐ)
- 11 Đầu nối ANT (Đầu vào ăng ten)
- 12 Đầu nối SERVICE ONLY*
- 13 Đầu nối AUDIO OUT (NGÕ RA ÂM THANH)
- 14 Đầu nối INPUT 3 (NGÕ VÀO 3)

* Không sử dụng để kết nối ngõ này vì chỉ dành riêng cho KTV.

- Hình minh họa trong sách hướng dẫn sử dụng này là nhằm mục đích giải thích và có thể thay đổi một chút so với sử dụng thực tế.
- Những hình minh họa được dùng trong sách hướng dẫn này dựa trên LC-50LE275X.

Xem TV

Bật/tắt TV

Bật/tắt nguồn

- **Đề bật nguồn**
Bấm **POWER** (NGUỒN) trên TV. (Sau vài giây, hình ảnh xuất hiện cùng với âm thanh.)
- **Đề tắt nguồn**
Tắt nguồn bằng cách bấm **POWER** (NGUỒN) trên TV.

Chế độ chờ

- **Đề chuyển sang chế độ standby**
Nếu TV đã được bật, bạn có thể chuyển sang chế độ standby bằng cách bấm **POWER** (NGUỒN) trên điều khiển từ xa.
- **Bật lên từ chế độ standby**
Từ chế độ standby, bấm **POWER** (NGUỒN) trên điều khiển từ xa.

CHÚ Ý

- Nếu bạn không sử dụng TV này một thời gian dài, hãy nhớ tháo dây AC khỏi ổ cắm AC.
- Thiết bị tiêu thụ ít điện khi ở chế độ chờ.

Cài đặt tự động ban đầu

Khi bật TV lần đầu tiên sau khi mua, cài đặt tự động ban đầu xuất hiện. Thực hiện theo các trình điều khiển và lần lượt tạo các cài đặt cần thiết.

- 1 Bấm **POWER** (NGUỒN) trên TV.
 - Cài đặt tự động ban đầu xuất hiện.
- 2 Bấm ▲/▼ để chọn các kênh quốc gia của bạn được hiển thị trên màn hình, rồi bấm **ENTER** (VÀO).
Bấm ▲/▼ để chọn ngôn ngữ mong muốn, rồi bấm **ENTER** (VÀO).
Bấm ▲/▼ để chọn "NHÀ" hoặc "TRUNG BÀY", rồi bấm **ENTER** (VÀO).
NHÀ:
 - "CHUẨN" sẽ là giá trị cài đặt mặc định cho "Chế độ AV".**TRUNG BÀY:**
 - "Sóng động (CÓ ĐỊNH)" sẽ là giá trị cài đặt mặc định cho "Chế độ AV". Nếu "Chế độ AV" thay đổi, TV sẽ tự động quay lại "Sóng động (CÓ ĐỊNH)" khi không có thay đổi nào khác đối với cài đặt TV trong 30 phút.
 - Màn hình xác nhận chi xuất hiện khi chọn TRUNG BÀY. Nhấn ▲/▼ để chọn "Chọn" hoặc "Không".
 - Đề chuyển từ chế độ TRUNG BÀY sang chế độ NHÀ, hãy tham khảo trang 9 để cài đặt lại thiết bị.
- * Bấm ▲/▼ để chọn "DTV", "ATV" hoặc "DTV + ATV", rồi bấm **ENTER** (VÀO).
 - Cài đặt tự động sẽ được thực hiện.
 - Bạn không cần làm bất cứ điều gì trong khi dò kênh tự động.
 - Nếu bạn chọn quốc gia "Khác", một số kênh DTV có thể không được dò sóng chính xác.

Kiểm tra thông tin tín hiệu

Nếu bạn lắp đặt ăng ten DVB-T/DVB-T2 lần đầu tiên hoặc đặt lại vị trí ăng ten, bạn nên điều chỉnh hướng ăng ten để nhận tín hiệu tốt khi kiểm tra màn hình thiết lập ăng ten.

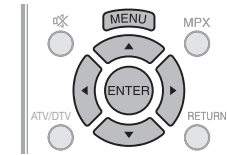

- 1 Bấm **MENU** (TRÌNH ĐIỀU KHIỂN) và màn hình TRÌNH ĐIỀU KHIỂN sẽ hiển thị.
- 2 Bấm ◀▶ để chọn "Cài đặt chương trình".
- 3 Bấm ▲/▼ để chọn "Thiết lập kỹ thuật số", rồi bấm **ENTER** (VÀO).
- 4 Bấm ▲/▼ để chọn "Thông tin tín hiệu", rồi bấm **ENTER** (VÀO).
 - Màn hình "Thông tin tín hiệu" sẽ xuất hiện.

Cài đặt tự động

Bạn có thể chạy lại cài đặt tự động, ngay sau khi thiết lập các kênh đặt trước.

- 1 Bấm **MENU** (TRÌNH ĐIỀU KHIỂN) và màn hình TRÌNH ĐIỀU KHIỂN sẽ hiển thị.
- 2 Bấm ◀▶ để chọn "Cài đặt chương trình".
- 3 Bấm ▲/▼ để chọn "Cài đặt tự động", rồi bấm **ENTER** (VÀO).
Nếu bạn đã đặt mặt khẩu, hãy vào nó ở đây.
• Xem trang 7 để biết về đặt mặt khẩu.
- 4 Bấm ▲/▼ để chọn ngôn ngữ mong muốn được liệt kê trên màn hình, rồi bấm **ENTER** (VÀO).
Bấm ▲/▼ để chọn ngôn ngữ mong muốn, rồi bấm **ENTER** (VÀO).
* Bấm ▲/▼ để chọn "DTV", "ATV" hoặc "DTV + ATV", rồi bấm **ENTER** (VÀO).
Bạn không cần làm bất cứ điều gì trong khi dò kênh tự động. Bấm **MENU** (TRÌNH ĐIỀU KHIỂN) để thoát.

* CHÚ Ý

- Trong cấu hình cài đặt của một số nước, thiết bị này có thể không hiển thị chức năng chọn "DTV", "ATV" hoặc "DTV + ATV".
- Thiết bị có thể hiển thị màn hình chọn dịch vụ hoặc vùng tùy thuộc vào cấu hình cài đặt theo quốc gia hoặc lựa chọn nhà cung cấp dịch vụ truyền hình cáp. Hãy thực hiện theo lời nhắc trên màn hình để thực hiện lựa chọn.

Xem TV

Cài đặt chương trình

Thiết lập kỹ thuật số

Bạn có thể cấu hình lại các cài đặt dịch vụDTV theo cách tự động hoặc thủ công.

- 1 Bấm **MENU** (TRÌNH ĐIỀU KHIỂN) và màn hình TRÌNH ĐIỀU KHIỂN sẽ hiển thị.
- 2 Bấm **◀▶** để chọn “Cài đặt chương trình”.
- 3 Bấm **▲/▼** để chọn “Thiết lập kỹ thuật số”, rồi bấm **ENTER** (VÀO). Nếu bạn đã đặt mật khẩu, hãy vào nó ở đây.
 - Xem trang 7 để biết về đặt mật khẩu.
- 4 Bấm **▲/▼** để chọn mục trình điều khiển mong muốn, rồi bấm **ENTER** (VÀO).

Tự động dò tìm

Sử dụng menu này để thêm các dịch vụ mới tự động sau khi “Cài đặt tự động” đã được hoàn thành.

CHÚ Ý

- Thiết bị có thể hiển thị màn hình chọn dịch vụ hoặc vùng tùy thuộc vào cấu hình cài đặt theo quốc gia hoặc lựa chọn nhà cung cấp dịch vụ truyền hình cáp. Hãy thực hiện theo lời nhắc trên màn hình để thực hiện lựa chọn.

Tim kiếm thủ công

Thêm dịch vụ mới trong dải tần số quy định.

- Bấm **◀▶** để chọn tần số rồi bấm **ENTER** (VÀO).

Thiết lập analogue

Bạn có thể đặt cấu hình cài đặt TV tự động hoặc thủ công bằng chức năng **Tự động dò tìm** hoặc **Chỉnh tay**.

Tự động dò tìm

Bạn cũng có thể tự động tìm kiếm bằng cách thực hiện quy trình dưới đây. Đây là cùng chức năng với tự động tìm kiếm chương trình trong phần tự động cài đặt.

- 1 Bấm **MENU** (TRÌNH ĐIỀU KHIỂN) và màn hình TRÌNH ĐIỀU KHIỂN sẽ hiển thị.
- 2 Bấm **◀▶** để chọn “Cài đặt chương trình”.
- 3 Bấm **▲/▼** để chọn “Thiết lập analogue”, rồi bấm **ENTER** (VÀO). Nếu bạn đã đặt mật khẩu, hãy vào nó ở đây.
 - Xem trang 7 để biết về đặt mật khẩu.
- 4 Bấm **▲/▼** để chọn “Tự động dò tìm”, rồi bấm **ENTER** (VÀO).
Bạn không cần làm bất cứ điều gì trong khi dò kênh tự động. Bấm **MENU** (TRÌNH ĐIỀU KHIỂN) để thoát.

Chỉnh tay

Bạn có thể đặt một số mục kênh bằng tay.

- 1 Lập lại các bước từ 1 tới 3 **Tự động dò tìm**.
- 2 Bấm **▲/▼** để chọn “Chỉnh tay”, rồi bấm **ENTER** (VÀO).
- 3 Bấm **▲/▼** để chọn mục mong muốn của bạn, rồi bấm **◀▶** để điều chỉnh các cài đặt.

Mục	Mô tả
Lưu trữ vào [1-99]	Lưu chương trình theo số kênh, mong muốn của bạn. Bấm R để lưu.
Hệ tiếng	Chọn hệ âm thanh (Hệ phát thanh) tối ưu để nhận. (B/G, D/K, I, M)
Hệ màu	Chọn hệ màu tối ưu để nhận. (PAL, SECAM, NTSC)
Kênh hiện tại	Chọn kênh bạn muốn chỉnh sửa. <ul style="list-style-type: none">• Kênh đã chọn sẽ được phản ánh tự động trong nền.
Tim kiếm	Bắt đầu tìm kiếm từ kênh hiện tại. <ul style="list-style-type: none">• Thay vì bấm ◀▶ để điều chỉnh tần số, bạn có thể đặt giá trị bằng cách nhập trực tiếp tần số của kênh với các số từ 0 – 9. Bấm R để lưu.
Tinh chỉnh	Tinh chỉnh tần số của kênh đã lưu theo vị trí mong muốn của bạn. <ul style="list-style-type: none">• Điều chỉnh trong khi kiểm tra ảnh nền làm tham chiếu. Bấm R để lưu.

CHÚ Ý

- Tần số hiển thị bên dưới thông tin Hiển thị trên màn hình cho biết tần số thực tế của kênh được hiển thị.

Sửa ch.trình

Sử dụng menu này để thiết lập kênh riêng lẻ.

- 1 Lập lại các bước từ 1 tới 3 **Tự động dò tìm**.
- 2 Bấm **▲/▼** để chọn “Sửa ch.trình”, rồi bấm **ENTER** (VÀO).
- 3 Bấm **▲/▼** để chọn kênh bạn muốn chỉnh sửa, rồi bấm từ 1 đến 5 trên điều khiển từ xa khi cần hoặc bấm **RETURN** (QUAY LẠI) để thoát.
 - Khi bạn chuyển các kênh xuống, từng kênh được phản ánh ngay lập tức trên nền khi bạn bấm **ENTER** (VÀO).

☒ (Xóa bỏ chương trình)

Có thể xóa riêng từng kênh.
Bấm 1 để xóa kênh đã chọn.

Ⓜ (Nhãn)

Bạn có thể thay đổi tên từng kênh.
Có thể nhập tối đa 5 chữ hoặc số.
Bấm 2 để bắt đầu gán nhãn.
Bấm **▲/▼/◀▶** để chọn một ký tự, rồi bấm lại 2 hoặc **ENTER** (VÀO) để lưu.

Ⓜ (Sắp thứ tự kênh)

Vị trí kênh có thể được phân loại tự do.
Bấm 3 để chọn kênh cần di chuyển.
Bấm **▲/▼** để di chuyển kênh đến vị trí mong muốn, rồi bấm lại 3 hoặc **ENTER** (VÀO) để lưu.

Ⓜ (Nhảy kênh)

Các kênh được “Nhảy kênh” qua “Mở” sẽ bị bỏ qua khi sử dụng **CH/▲/▼** mặc dù các kênh đó được chọn khi xem hình ảnh từ TV.
Bấm 4 để bỏ qua kênh đã chọn.
Bấm 4 để hủy việc bỏ qua.

🔒 (Khóa)

Bạn có thể khóa bất kỳ kênh nào.
Trước tiên phải đặt mật khẩu để cho phép “**🔒**” hoạt động.

- Xem trang 7 để biết về đặt mật khẩu.

Bấm 5 để khóa kênh đã chọn.
Bấm lại 5 để mở khóa kênh đã khóa.

Menu hiển thị trên màn hình

Chọn Chế độ AV đặt trước

“Chế độ AV” cung cấp cho bạn một vài lựa chọn về tùy chọn xem để khớp với môi trường hệ thống nhất, mỗi trường này có thể thay đổi do các nhân tố như độ sáng trong phòng, loại chương trình được xem hoặc loại đầu vào hình ảnh từ thiết bị phụ.

- 1 Bấm **MENU** (TRÌNH ĐIỀU KHIỂN) và màn hình TRÌNH ĐIỀU KHIỂN sẽ hiển thị.
- 2 Bấm **◀▶** để chọn “Hình ảnh” và “Âm thanh”.
- 3 Bấm **▲/▼** để chọn “Chế độ AV”, rồi bấm **ENTER** (VÀO).

Mục được chọn	Mô tả
CHUẨN	Cho hình ảnh độ phân giải cao trong phòng ánh sáng bình thường.
PHIM ẢNH	Chọn khi xem phim.
MÁY TÍNH	Cho MÁY TÍNH (Chỉ có khi vào tín hiệu HDMI).
Sống động	Để có hình ảnh sắc nét độ tương phản cao để xem thể thao.
Sống động (CỔ ĐÌNH)	Thay đổi cài đặt hình ảnh và âm thanh về giá trị đặt trước của nhà máy. Không cho phép điều chỉnh.

CHÚ Ý

- Bạn có thể chọn mục Chế độ AV khác nhau cho mỗi chế độ đầu vào. (Ví dụ, chọn CHUẨN đối với đầu vào TV và Sống động đối với đầu vào VIDEO.)

Menu hiển thị trên màn hình

Thao tác với menu

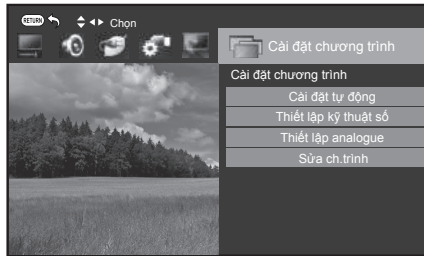

- 1 Bấm **MENU** (TRÌNH ĐIỀU KHIỂN) và màn hình TRÌNH ĐIỀU KHIỂN sẽ hiển thị.
- 2 Bấm **◀▶** để chọn trình điều khiển mong muốn. (Cài đặt chương trình, Hình ảnh, Âm thanh, ECO, Cài đặt cho máy, Lựa chọn)
- 3 Bấm **▲▼** để chọn mục trình điều khiển mong muốn. Bấm **ENTER** (VÁO) để tiếp tục nếu cần.
- 4 Bấm **▲▼** hoặc **◀▶** để chọn mục mong muốn hoặc điều chỉnh mục tới mức mong muốn. Bấm **ENTER** (VÁO) nếu cần.
- 5 Bấm **RETURN** (QUAY LẠI) một cách tương ứng để quay lại MENU (TRÌNH ĐIỀU KHIỂN) trước. Bấm **MENU** (TRÌNH ĐIỀU KHIỂN) để thoát MENU (TRÌNH ĐIỀU KHIỂN).

Trình điều khiển hình ảnh

■ Điều chỉnh hình ảnh

Điều chỉnh các mục

Mục được chọn	◀ nút	▶ nút
Độ sáng đèn nền	Màn hình mờ	Màn hình sáng lên
Độ tương phản	Cho độ tương phản ít hơn	Cho độ tương phản nhiều hơn
Độ sáng hình ảnh	Cho độ sáng hình ảnh ít hơn	Cho độ sáng hình ảnh nhiều hơn
Màu sắc	Cho độ mạnh của màu ít hơn	Cho độ mạnh của màu nhiều hơn
Chinh sắc thái	Tông nền trở thành màu hồng	Tông nền trở thành màu đỏ tía
Độ nét	Để có độ nét ít hơn	Để có độ nét cao hơn

🔍 CHÚ Ý

- Không thể thay đổi "Điều chỉnh hình ảnh" trong chế độ "Sống động (CO ĐINH)".
- Để đặt lại tất cả các mục "Điều chỉnh hình ảnh" về các giá trị thiết lập trước khi xuất xưởng, bấm **▲▼** để chọn "Khôi phục cài đặt", bấm **ENTER** (VÁO), bấm **▲▼** để chọn "Chọn", rồi bấm **ENTER** (VÁO).

■ Giảm nhiễu KT số

Giảm nhiễu trên màn hình và cho hình ảnh video rõ nét hơn. (Tự động, Cao, Thấp, Tắt)

■ Màn ảnh rộng

Bạn có thể chọn thủ công kích cỡ hình ảnh xuất hiện trên màn hình của bạn. Kích thước ảnh có thể lựa chọn khác nhau theo loại tín hiệu nhận được. Bấm **▲▼** trong khi menu chế độ màn ảnh rộng hiển thị trên màn hình.

- Khi bạn chuyển xuống các tùy chọn, mỗi chế độ sẽ được phản ánh ngay trên TV.

Mục được chọn	Mô tả
Chuẩn	Giữ nguyên tỉ lệ khung hình trong hiển thị toàn màn hình.
Phóng 14:9	Tỉ lệ khung hình 14:9. Một sọc mảnh xuất hiện mỗi bên của màn hình, và có thể thấy các sọc trên và dưới của khung hình đối với một số chương trình.
Toàn cảnh	Trong chế độ này, hình ảnh sẽ bị kéo giãn liên tục ở hai biên của khung hình.
Đầy màn hình	Cho hình ảnh nên 16:9.
Rạp hát 16:9	Cho hình ảnh kiểu hộp thư 16:9. Các thanh có thể xuất hiện ở trên cùng hoặc dưới cùng với một số chương trình.
Rạp hát 14:9	Cho hình ảnh kiểu hộp thư 14:9. Các thanh có thể xuất hiện ở trên cùng hoặc dưới cùng với một số chương trình.
Từng điểm	Hiển thị hình ảnh có cùng số điểm ảnh trên màn hình (chỉ khi nhận 1080i/1080p tín hiệu).
Màn hình nhỏ	Màn hình nhỏ chỉ chỉ khi nhận tín hiệu 720p. Hiển thị hình ảnh Độ phân giải Cao đã được điều chỉnh tối ưu. Có thể xuất hiện nhiễu ở mép của màn hình với một số chương trình.
Chi quét	Giữ tỉ lệ khung hình ban đầu và phóng to hình ảnh tới mức lớn nhất có thể.
Tự động	Giữ tỉ lệ khung hình gốc dựa trên thông tin nguồn và phóng to ảnh lớn nhất có thể.

🔍 CHÚ Ý

- Một số kích thước hình ảnh có thể không thể hiển thị được tùy thuộc vào tín hiệu đầu vào.
- Chỉ có thể chọn "Tự động" và "Chi quét" trong khi phát video trong "Chế độ phim" của USB đa phương tiện.

■ Eagle View*

Công nghệ "Eagle View" tạo ra hình ảnh sắc nét từ ảnh chuyển động gốc. (Mờ, Tắt)

■ AquoMotion Lite*

Công nghệ "AquoMotion Lite" mang đến giải pháp tuyệt vời để có được hình ảnh chất lượng cao trên màn hình, loại bỏ tình trạng mờ do chuyển động. (Nâng cao, Cao, Tắt)

🔍 CHÚ Ý

- Chỉ dành cho LC-50LE275X và LC-58LE275X.
- Hiệu ứng này sẽ tuyệt vời hơn đối với các hình ảnh chuyển động nhanh.
- Chức năng này sẽ không có tác dụng trong các trường hợp sau.
1) Loại tín hiệu thu được là tín hiệu PC.
2) Một OSD đang được hiển thị.
3) Teletext được kích hoạt.
- Nếu hình ảnh có vẻ như bị mờ hoặc nháy, hãy thiết lập chế độ "Tắt".

Trình điều khiển âm thanh

■ Điều chỉnh âm thanh

Mục được chọn	◀ nút	▶ nút
Âm bóng	Để giảm âm bóng	Để tăng âm bóng
Âm trầm	Để giảm âm trầm	Để tăng âm trầm
Cân bằng	Giảm âm thanh phát ra từ loa phải	Giảm âm thanh phát ra từ loa trái

■ Âm thanh vòm

Khi đặt về "Mở", bạn có thể tận hưởng âm thanh vòm giống như đang ở trong rạp chiếu phim vậy. (Mờ, Tắt)

🔍 CHÚ Ý

- Để đặt lại tất cả các mục "Điều chỉnh âm thanh" về các giá trị thiết lập trước khi xuất xưởng, bấm **▲▼** để chọn "Khôi phục cài đặt", bấm **ENTER** (VÁO), bấm **▲▼** để chọn "Chọn", rồi bấm **ENTER** (VÁO).

Trình điều khiển ECO

■ Không tín hiệu tắt

Bạn có thể đặt TV ở chế độ tự động tắt nguồn trong khoảng 15 phút sau khi TV ở trạng thái không nhận được tín hiệu chương trình nào. (Mờ, Tắt)

- Năm phút trước khi tắt nguồn, thời gian còn lại sẽ hiển thị sau mỗi phút.

🔍 CHÚ Ý

- Khi chương trình TV kết thúc, và TV nhận đầu vào tín hiệu, chức năng này có thể không hoạt động.

■ Không hoạt động tắt

Bạn có thể đặt TV ở chế độ tự động tắt nguồn khi TV không nhận được điều khiển trong hơn 3 giờ. (30 phút, 3 giờ, Tắt)

- Năm phút trước khi tắt nguồn, thời gian còn lại sẽ hiển thị sau mỗi phút.

Trình điều khiển cài đặt cho máy

■ Khóa trẻ em (Chỉ dành cho chế độ ngõ vào ATV à DTV)

Cho phép bạn sử dụng mật khẩu để bảo vệ những cài đặt nhất định không bị thay đổi do vô ý.

Thiết lập mật khẩu

- 1 Lặp lại các bước từ 1 và 2 **Thao tác với menu**.

- 2 Bấm **▲▼** để chọn "Khóa trẻ em", rồi bấm **ENTER** (VÁO).

- 3 Nếu bạn đã đặt mật khẩu, hãy vào nó ở đây.

- 4 Bấm **▲▼** để chọn "Thay đổi mật mã", rồi bấm **ENTER** (VÁO).

- 5 Vào số có 4 chữ số làm mật khẩu sử dụng 0 - 9.

- 6 Vào cùng số có 4 chữ số như trong bước 5 để xác nhận.

🔍 CHÚ Ý

- Để xem kênh bị khóa, bạn phải vào mật khẩu. Khi bạn chọn một kênh bị khóa, "Khóa trẻ em đã được kích hoạt" được hiển thị.
- Bấm **ENTER** (VÁO) để hiển thị cửa sổ vào mật khẩu.

Menu hiển thị trên màn hình

Xoá mật khẩu

Luôn cho phép bạn xoá mật khẩu.

- 1 Lặp lại các bước từ 1 tới 3 **Thiết lập mật khẩu**.
- 2 Bấm ▲/▼ để chọn "Xoá mật mã".
- 3 Bấm ◀/▶ để chọn "Chọn", rồi bấm **ENTER (VÁO)**.

Đánh giá của cha mẹ (Chỉ dành cho chế độ ngỏ vào DTV)

Chức năng này cho phép hạn chế các kênh TV. Chức năng này ngăn không cho trẻ em xem các cảnh bạo lực hoặc tình dục được coi là không thích hợp.

- 1 Lặp lại các bước từ 1 tới 3 **Thiết lập mật khẩu**.
- 2 Bấm ▲/▼ để chọn "Đánh giá của cha mẹ", rồi bấm **ENTER (VÁO)**.
- 3 Bấm ▲/▼ và chọn mức đánh giá mong muốn, sau đó bấm **ENTER (VÁO)**.

Mục được chọn	Mô tả
Tắt	Hủy chặn.
Tuổi xx năm	Chọn độ tuổi cần chặn. (Ví dụ) Nếu 14 tuổi được chọn, các chương trình được xếp loại dành cho người 15 tuổi trở lên sẽ bị chặn.

Tự động xem ngỏ chọn HDMI (Chỉ dành cho chế độ ngỏ vào HDMI)

Mục được chọn	Mô tả
Mở/Tắt	Thiết lập xem có sử dụng Chọn tự động của WIDE MODE (CHẾ ĐỘ MÀN ẢNH RỘNG) dựa trên nhận diện tín hiệu nhận được từ tín hiệu HDMI hay không.

Thao tác I.kết

Sử dụng giao thức HDMI CEC (Điều khiển thiết bị điện tử dành cho người dùng), với Hoạt động liên kết, bạn có thể vận hành tương tác các thiết bị hệ thống tương thích (ví dụ: DVD), bằng cách kết nối các thiết bị tương thích với hoạt động liên kết có cáp HDMI được chứng nhận với TV.

Hoạt động liên kết cho phép bạn vận hành các thiết bị được kết nối HDMI và TV bằng cách sử dụng một bộ điều khiển từ xa. (Mở, Tắt)

Kênh phản hồi âm thanh

Nếu chức năng này được đặt thành "Tự động", TV có thể gửi dữ liệu âm thanh của nội dung video được phát trên TV tới thiết bị âm thanh được kết nối chỉ bằng một cáp tương thích ARC. Sử dụng chức năng này giúp loại bỏ việc cần thiết phải sử dụng cáp âm thanh analog hoặc kỹ thuật số riêng biệt. (Tự động, Tắt)

Kết nối để sử dụng "Kênh phản hồi âm thanh"

Bạn cần sử dụng cáp/thiết bị tương thích ARC và kết nối với ngỏ vào INPUT 1 (NGỒ VÀO 1) để kích hoạt chức năng này.

CHÚ Ý

- Chức năng ARC (Kênh phản hồi âm thanh) chỉ hoạt động khi sử dụng ngỏ vào INPUT 1 (NGỒ VÀO 1).
- Khi bạn sử dụng hệ thống âm thanh tương thích với chức năng ARC của TV, bạn không cần phải kết nối cáp quang âm thanh tới TV. Tuy nhiên bạn cần chắc chắn rằng trạng thái "Chọn loa" là "Mở".

Tự động mở rộng (Chỉ dành cho chế độ ngỏ vào DTV)

Tự động mở rộng cho phép TV chuyển đổi tự động giữa các kích thước ảnh khác nhau. (Mở, Tắt)

CHÚ Ý

- Sử dụng "Màn ảnh rộng" nếu một hình ảnh không được chuyển sang kích thước phù hợp. Khi tín hiệu phát sóng không chứa thông tin tỉ lệ co, chức năng sẽ không hoạt động ngay cả khi bật.

Tỉ lệ màn hình 4:3 (Chỉ dành cho chế độ ngỏ vào DTV)

Chế độ 4:3 cho phép bạn chọn giữa "Đầy màn hình" và "Thường".

Mục được chọn	Mô tả
Đầy màn hình	Hình ảnh rộng, không có hai sọc bên.
Thường	Giữ tỉ lệ khung hình là 4:3 hay 16:9.

Loại màn hình 4:3

Tỉ lệ màn hình 4:3 "Đầy màn hình"



Tỉ lệ màn hình 4:3 "Thường"



Khởi động nhanh

Bạn có thể khởi động nhanh TV bằng bộ điều khiển từ xa sau khi mở nguồn.

Mục được chọn	Mô tả
Mở	TV khởi động nhanh từ chế độ chờ, cần tiêu thụ nhiều năng lượng hơn trong suốt chế độ chờ.
Tắt	Công suất tiêu thụ nhỏ hơn 0,6 W.

Ngôn ngữ (Language)

Chọn trong số 10 ngôn ngữ: Tiếng Anh, Tiếng Trung Giản thể, Tiếng Ả Rập, Tiếng Pháp, Tiếng Bồ Đào Nha, Tiếng Nga, Tiếng Ba Tư, Tiếng Thái, Tiếng Việt và Tiếng In-đô-nê-xi-a.

Nhập ngôn ngữ

Chọn trong số 5 ngôn ngữ: West Europe, East Europe, Cyrillic, Ả Rập và Tiếng ba tư.

CHÚ Ý

- Teletext chỉ có thể hiển thị khi được gửi bởi một mạng. Không được dùng để chuyển đổi giữa các ngôn ngữ.

Cài đặt kỹ thuật số

Chọn ngôn ngữ

Thiết lập hai ngôn ngữ đa âm thanh mong muốn để hiển thị nếu ngôn ngữ âm thanh sẵn có.

- 1 Bấm **MENU (TRÌNH ĐIỀU KHIỂN)** và màn hình **TRÌNH ĐIỀU KHIỂN** sẽ hiển thị.
- 2 Bấm ◀/▶ để chọn "Cài đặt cho máy".
- 3 Bấm ▲/▼ để chọn "Cài đặt kỹ thuật số", rồi bấm **ENTER (VÁO)**.
- 4 Bấm ▲/▼ để chọn "Ngôn ngữ âm thanh kỹ thuật số", rồi bấm **ENTER (VÁO)**.
- 5 Bấm ▲/▼ để chọn "Ngôn ngữ 1" hoặc "Ngôn ngữ 2".
- 6 Bấm ◀/▶ để chọn ngôn ngữ mong muốn.

CHÚ Ý

- Nếu âm thanh cho ngôn ngữ đã chọn không bao gồm trong kênh phát sóng đã thu, âm thanh sẽ không là ngỏ ra cho ngôn ngữ đó.

Mô tả âm thanh (Chỉ dành cho chế độ ngỏ vào DTV)

Chức năng này cho phép điều chỉnh mức âm lượng của mô tả âm thanh nếu TV nhận được tín hiệu bao gồm mô tả âm thanh.

- 1 Bấm **MENU (TRÌNH ĐIỀU KHIỂN)** và màn hình **TRÌNH ĐIỀU KHIỂN** sẽ hiển thị.
- 2 Bấm ◀/▶ để chọn "Cài đặt cho máy".
- 3 Bấm ▲/▼ để chọn "Cài đặt kỹ thuật số", rồi bấm **ENTER (VÁO)**.
- 4 Bấm ▲/▼ để chọn "Mô tả âm thanh", rồi bấm **ENTER (VÁO)**.
- 5 Bấm ◀/▶ để chọn âm lượng.

Chuyển giữa nhiều ngôn ngữ âm thanh

Mỗi lần bấm **MPX** trên bộ điều khiển từ xa sẽ chuyển ngôn ngữ âm thanh.

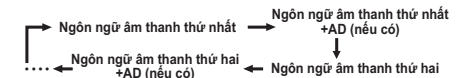

CHÚ Ý

- Chức năng này chỉ hợp lệ nếu đài phát truyền mô tả âm thanh.

Menu hiển thị trên màn hình

Hiển thị phụ đề cho người khiếm thính

Bạn có thể hiển thị phụ đề cho người khiếm thính trong chương trình phát sóng Teletext nếu ngôn ngữ phụ đề sẵn có.

- 1 Bấm **MENU** (TRÌNH ĐIỀU KHIỂN) và màn hình TRÌNH ĐIỀU KHIỂN sẽ hiển thị.
- 2 Bấm **◀▶** để chọn "Cài đặt cho máy".
- 3 Bấm **▲/▼** để chọn "Cài đặt kỹ thuật số", rồi bấm **ENTER** (VÀO).
- 4 Bấm **▲/▼** để chọn "Phụ đề", rồi bấm **ENTER** (VÀO).
- 5 Bấm **▲/▼** để chọn "Ngôn ngữ 1" hoặc "Ngôn ngữ 2".
- 6 Bấm **◀▶** để chọn ngôn ngữ mong muốn.

CHÚ Ý

- Nếu phụ đề cho ngôn ngữ đã chọn không có trong chương trình phát sóng đã thu, phụ đề sẽ không được hiển thị cho ngôn ngữ đó.

Chuyển ngôn ngữ phụ đề (Phụ đề DVB)

Mỗi lần bấm  trên bộ điều khiển từ xa, phụ đề sẽ chuyển khi chương trình phát sóng chứa thông tin phụ đề.

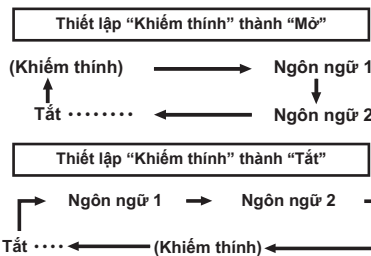

CHÚ Ý

- Chức năng này chỉ hợp lệ nếu đài phát truyền phát phụ đề đa ngôn ngữ.

Múi giờ

Chức năng này cho phép bạn chọn múi giờ của địa phương mình.

- 1 Bấm **MENU** (TRÌNH ĐIỀU KHIỂN) và màn hình TRÌNH ĐIỀU KHIỂN sẽ hiển thị.
- 2 Bấm **◀▶** để chọn "Cài đặt cho máy".
- 3 Bấm **▲/▼** để chọn "Cài đặt kỹ thuật số", rồi bấm **ENTER** (VÀO).
- 4 Bấm **▲/▼** để chọn "Múi giờ", rồi bấm **ENTER** (VÀO).
- 5 Bấm **◀▶** để chọn múi giờ mong muốn.

CHÚ Ý

- Chức năng này cho phép bạn chọn múi giờ đúng trong trường hợp giờ được hiển thị trong EPG không khớp với giờ địa phương ở khu vực của bạn.
- Chức năng này chỉ sẵn có cho một số quốc gia.

Nhận dạng

Bạn có thể kiểm tra phiên bản phần mềm hiện hành trên màn hình.

Khôi phục cài đặt

Nếu bạn thực hiện các điều chỉnh phức tạp và không thể khôi phục các cài đặt về trạng thái bình thường, bạn có thể thiết lập lại các cài đặt theo giá trị đặt trước của hãng.

CHÚ Ý

- Nếu bạn thực thi "Khôi phục cài đặt", tất cả các cài đặt như "Hình ảnh", "Âm thanh" và "Cài đặt chương trình" sẽ được khôi phục về các giá trị thiết lập trước khi xuất xưởng.

Trình điều khiển lựa chọn

Chọn âm lượng

Cho phép bạn chọn những gì điều khiển đầu ra âm thanh.

Mục được chọn	Mô tả
Cố định	<ul style="list-style-type: none"> • Âm thanh qua loa được điều chỉnh bằng nút bấm VOL +/- - trên bộ điều khiển từ xa hoặc TV. • Âm thanh qua đầu AUDIO OUT (NGỒ RA ÂM THANH) không điều chỉnh được và liên tục phát ra.
Thay đổi	<ul style="list-style-type: none"> • Âm thanh qua đầu AUDIO OUT (NGỒ RA ÂM THANH) được điều chỉnh bằng nút VOL +/- - trên bộ điều khiển từ xa hoặc TV. • Không nghe thấy âm thanh qua các loa.

CHÚ Ý

- Khi "Chọn âm lượng" được đặt thành "Thay đổi", không thể điều chỉnh tất cả các mục menu Âm thanh.

Chọn ngõ vào

Để cài đặt loại tín hiệu của thiết bị bạn ngoài.

Nguồn tín hiệu vào	Mục được chọn
NGỒ VÀO3	Tín hiệu chi tiết, Video

Âm lượng tự động

Các nguồn âm thanh khác nhau thường không có mức âm lượng giống nhau, ví dụ sự thay đổi từ phim sang quảng cáo. Âm lượng tự động giải quyết vấn đề này và hiệu chỉnh mức âm lượng. (Mở, Tắt)

Đầu ra âm thanh số

Chức năng này cho phép bạn chọn hệ thống đầu ra âm thanh yêu thích. (PCM, Tự động, Tắt)

Chọn loa

Bạn có thể chọn chỉ nghe âm thanh bộ khuếch đại bên ngoài. (Mở, Tắt)

CHÚ Ý

- Chức năng này chỉ khả dụng khi "Thao tác I.kết" được đặt thành "Mở".
- Bạn cần sử dụng bộ khuếch đại tương thích với CEC để điều khiển âm lượng loa ngoài.

Chỉ có âm thanh

Khi nghe nhạc từ chương trình âm nhạc, bạn có thể tắt hiển thị và chỉ thường thức âm thanh.

Mục được chọn	Mô tả
Mở	Âm thanh được xuất ra mà không có hình ảnh trên màn hình.
Tắt	Cả hình ảnh và âm thanh trên màn hình đều được phát ra.

CHÚ Ý

- Khi bạn thực hiện các thao tác thay đổi hình ảnh trên TV như bằng cách thay đổi nguồn đầu vào, chức năng Chỉ có âm thanh được đặt về "Tắt".

Hệ màu

Bạn có thể chuyển sang hệ màu tương thích với hình ảnh trên màn hình. (Tự động, PAL, SECAM, NTSC 3.58, NTSC 4.43, PAL-60)

CHÚ Ý

- Nếu chọn giá trị "Tự động", hệ màu cho mỗi kênh được đặt tự động. Nếu một hình ảnh không hiển thị rõ nét, hãy chọn hệ màu khác (ví dụ như PAL, NTSC 4.43).
- Chỉ có thể chọn "Hệ màu" khi ngõ vào cung cấp tín hiệu composite.

Thử nghiệm (Chỉ dành cho chế độ trung bày)

Khi "Chế độ trung bày" được đặt thành "Mở", sau khi hoàn thành tất cả cài đặt, màn hình Thử nghiệm tính năng sẽ hiển thị nếu không có thao tác nào trong 30 giây.

Dữ liệu h.thông

Truyền dữ liệu USB

Chức năng này cho phép bạn cập nhật phần mềm mới nhất cho TV bằng thiết bị USB. Bạn phải cập nhật phần mềm thông qua cổng USB.

Cập nhật phần mềm (OAD)

- Chức năng này là để tải xuống tự động dữ liệu cho phần mềm cập nhật phiên bản qua các chương trình phát sóng kỹ thuật số khi "Thiết lập OAD" được đặt là "Mở".
- Để tải xuống, hãy thực hiện theo các hướng dẫn khi thông báo tải xuống xuất hiện trong quá trình phát sóng kỹ thuật số.
- Sau khi hoàn thành nâng cấp phần mềm, TV sẽ tự động chuyển sang trạng thái chờ với đèn LED màu đỏ.

Quét OAD

- Chức năng này là để tải xuống thủ công dữ liệu cho phần mềm cập nhật phiên bản qua các chương trình phát sóng kỹ thuật số.

CẢN THẬN

- Không rút dây điện AC khi đang thực hiện nâng cấp phần mềm, vì như vậy có thể làm hỏng quá trình nâng cấp. Nếu xuất hiện vấn đề, hãy tham khảo nhân viên dịch vụ chuyên nghiệp trước khi hết hạn giai đoạn nâng cấp phần mềm.

Thao tác với nút bấm trực tiếp

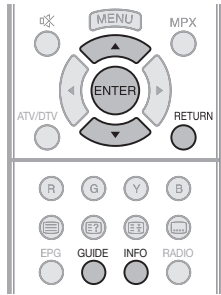

Hướng dẫn chương trình

Bạn có thể kiểm tra danh sách kênh hiện tại của DTV/ATV một cách tương ứng.

- 1 Bấm **GUIDE** (HƯỚNG DẪN) để hiển thị danh sách kênh chương trình.
- 2 Bấm **▲/▼** để chọn chương trình mong muốn, rồi bấm **ENTER** (VÀO).
- 3 Bấm **RETURN** (QUAY LẠI) hoặc **GUIDE** (HƯỚNG DẪN) để thoát.

Thông tin

Trong khi xem DTV, bạn có thể kiểm tra thông tin chương trình mở rộng trên màn hình bằng cách sử dụng nút **INFO** trên điều khiển từ xa.

Màn hình INFO (Thông tin) chung

- Tên trạm phát
- Tiêu đề
- Ngày
- Thời gian cho chương trình hiện tại
- Hệ thống video
- Hệ thống âm thanh
- Đánh giá của cha mẹ

CHÚ Ý

- Nếu có nhiều thông tin hơn, nhấn **▲/▼** cho phép bạn chuyển sang trang tiếp theo hoặc quay lại trang trước đó.
- Bạn có thể hủy thông tin này bằng cách nhấn lại nút **INFO**.

Các nút ATV/DTV/RADIO

Sử dụng các nút sau đây trên bộ điều khiển từ xa để điều khiển menu.

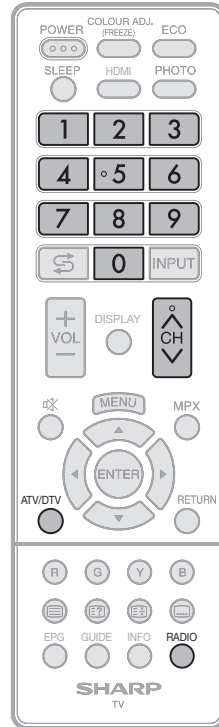

ATV/DTV: Bấm để chuyển giữa chế độ ATV và DTV. Sau khi chuyển từ ATV hoặc DTV, chế độ radio hoặc chế độ đầu vào bên ngoài sang chế độ ATV và DTV, TV nhảy đến kênh ATV và DTV đã xem gần đây nhất.

RADIO: Bấm để chuyển từ DTV sang chế độ radio. TV sẽ nhảy đến kênh radio đã dò sóng gần đây nhất.

Khi xem TV lần đầu tiên

Khi bật TV lần đầu tiên sau khi mua, hãy thực hiện cài đặt tự động.

ATV (TV Tương tự)

Bạn có thể chạy cài đặt tự động để thiết lập các kênh tự động.

- 1 Để xem TV tương tự, chọn "ATV" từ "Cài đặt tự động" trong menu Cài đặt chương trình. (Xem trang 5.)
- 2 Sau khi thiết lập các kênh, bạn có thể chọn kênh thông qua **CH▲/▼** hoặc **0-9** trên bộ điều khiển từ xa. (Xem trang 4.)

DTV (TV Kỹ thuật số)

Khi TV vào chế độ DTV lần đầu tiên, bạn cần chạy tự động tìm kiếm. Để quét tất cả các dịch vụ sẵn có trong khu vực của bạn, hãy thực hiện theo quy trình dưới đây.

- 1 Để xem chương trình phát sóng DTV, chọn "DTV" từ "Cài đặt tự động" trong menu Cài đặt chương trình. (Xem trang 5.)
- 2 Sau khi thiết lập các kênh, bạn có thể chọn kênh thông qua **CH▲/▼** hoặc **0-9** trên bộ điều khiển từ xa. (Xem trang 4.)

Chuyển đổi định dạng âm thanh tương tự

Bạn có thể chuyển đổi giữa các chế độ âm thanh đa kênh khi xem một chương trình có âm thanh stereo hay đa kênh.

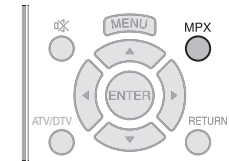

Trong hệ thống phát quảng bá theo hệ NICAM Khi nhận được tín hiệu stereo

Mỗi khi bạn nhấn phím **MPX**, các chế độ sẽ được chuyển đổi giữa NICAM STEREO và MONO.

Chế độ Stereo



Khi nhận được tín hiệu song ngữ

Mỗi khi bạn nhấn phím **MPX**, các chế độ được chuyển đổi theo trình tự NICAM CH A, NICAM CH B, NICAM CH AB và MONO.

Chế độ song ngữ

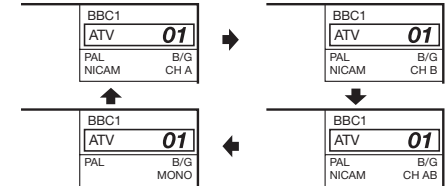

Khi nhận được tín hiệu mono

Mỗi khi bạn nhấn phím **MPX**, các chế độ sẽ được chuyển đổi giữa NICAM MONO và MONO.

Chế độ Mono



Thao tác với nút bấm trực tiếp

Trong chế độ mà tín hiệu A2 được phát

Khi nhận được tín hiệu stereo

Mỗi khi bạn nhấn phím **MPX**, các chế độ sẽ được chuyển đổi giữa STEREO và MONO.

Chế độ Stereo

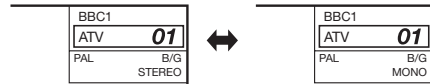

Khi nhận được tín hiệu song ngữ

Mỗi khi bạn nhấn phím **MPX**, các chế độ sẽ được chuyển đổi giữa CH A, CH B và CH AB.

Chế độ song ngữ

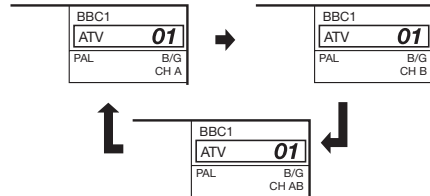

Khi nhận được tín hiệu mono

Khi bạn nhấn phím **MPX**, "MONO" sẽ được hiển thị.

Chế độ Mono

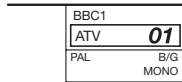

CHÚ Ý

- "BBC1", "01" và "PAL" là tên mạng dò thử, hệ thống kênh và màu.

EPG

EPG là gì?

"EPG (Hương dẫn Chương trình Điện tử)" là lịch chương trình, được hiển thị trên màn hình TV. EPG được phát sóng cùng với DTV. Màn hình TV hiển thị EPG khi người xem bấm **EPG** trên bộ điều khiển từ xa, với điều kiện TV đang nhận tín hiệu phát sóng kỹ thuật số. EPG cho phép bạn tìm kiếm chương trình, xem chi tiết hẹn giờ của lịch chương trình.

Hoạt động cơ bản

■ Hiện thị màn hình EPG

- 1 Bấm **EPG**.

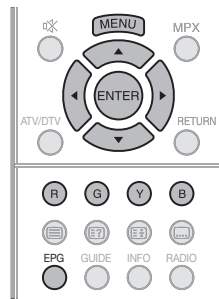

- 2 Bấm **▲** để chọn "HƯỚNG DẪN CHƯƠNG TRÌNH/THỜI GIAN".

- 3 Bấm **◀/▶** để chọn khoảng thời gian/kênh mong muốn.

■ Đóng màn hình EPG

- 4 Bấm lại **EPG** hoặc **RETURN (QUAY LẠI)** để thoát.

Cài đặt hẹn giờ lời nhắc

Bạn có thể đặt lịch lời nhắc cho các chương trình trong tương lai. Kênh sẽ tự động thay đổi vào thời điểm đã đặt lịch.

- 1 Bấm **EPG**.
- 2 Bấm **▲/▼** để chọn chương trình bạn muốn xem.
- 3 Bấm **B** để thiết lập thời gian lời nhắc.
- 4 Bấm **ENTER (VÀO)** để lưu hẹn giờ lời nhắc.
 - "Bộ đếm thời gian lưu thành công" sẽ hiển thị.

CHÚ Ý

- "Bộ đếm thời gian ghép chồng" sẽ hiển thị nếu cùng một thời điểm được thiết lập hai lần.
- "Bộ đếm thời gian đã qua" sẽ hiển thị nếu thời gian trong quá khứ được thiết lập.

- 5 Bấm **ENTER (VÀO)** để hiển thị danh sách lịch lời nhắc.

- 6 Bấm **RETURN (QUAY LẠI)** hoặc **EPG** để thoát.

Xem danh sách lịch lời nhắc

- 1 Bấm **EPG**.
- 2 Bấm **Y** để hiển thị danh sách lịch lời nhắc.
- 3 Bấm **▲/▼** để hiển thị màn hình tiếp theo hoặc trước.
- 4 Bấm **RETURN (QUAY LẠI)** hoặc **EPG** để thoát.

Hủy thiết lập hẹn giờ lời nhắc

- 1 Bấm **EPG**.
- 2 Bấm **Y** để hiển thị danh sách lịch lời nhắc.
- 3 Bấm **▲/▼** để chọn chương trình bạn muốn hủy.
- 4 Bấm **R** để xóa chương trình khỏi danh sách lời nhắc.
- 5 Bấm **RETURN (QUAY LẠI)** hoặc **EPG** để thoát.

Điều chỉnh màu và hình ảnh tĩnh

Cho phép bạn điều chỉnh tông màu của hình ảnh tĩnh.

- 1 Bấm **COLOUR ADJ. (FREEZE) Đ. CHỈNH MÀU (ĐÓNG BĂNG)**, hình ảnh động được ghi lại và màn hình Điều chỉnh màu hiển thị.
- 2 Bấm **▲/▼/◀/▶** để điều chỉnh màu về cài đặt mong muốn của bạn.

Phím	Mô tả
▲	Trắng với tông màu lục.
▼	Trắng với tông màu đỏ.
◀	Trắng với tông màu lam.
▶	Trắng với tông màu vàng.
R	Hiện thị/ẩn màn hình cài đặt.
G	Đặt điều chỉnh về cài đặt người dùng cuối.
B	Đóng màn hình cài đặt và bỏ đóng băng hình ảnh.
ENTER	Lưu/thoát cài đặt.

CHÚ Ý

- Màn hình điều chỉnh màu và hình ảnh tĩnh sẽ tự động biến mất sau 30 phút.
- Chức năng điều chỉnh Bất ảnh/Màu sắc không hoạt động trong USB xem ảnh/xem phim. Chức năng này hoạt động cho HDMI và tín hiệu hỗn hợp/tín hiệu chi tiết.

Chế độ ECO

Chức năng này cho phép bạn giảm độ sáng của đèn nền để giảm điện năng tiêu thụ và tăng tuổi thọ của đèn nền như trình bày trong bảng sau.

Mức được chọn	Mô tả
ECO 1	Giảm độ sáng của đèn nền.
ECO 2	Giảm độ sáng của đèn nền với mức cao hơn "ECO 1".
ECO Tắt	Cài đặt độ sáng đèn nền thông thường.

Trạng thái ECO sẽ được hiển thị trên cửa sổ thông tin kênh.

Sử dụng Điện thoại thông minh với TV

Chức năng này cho phép bạn kết nối TV với điện thoại thông minh hỗ trợ Liên kết kết nối cao cho điện thoại di động (Mobile High-Definition Link hay MHL) bằng cáp tương thích MHL.

Khi kết nối TV với điện thoại thông minh tương thích MHL, lưu ý sử dụng đúng cáp tương thích MHL (có bán trên thị trường).

- Bạn có thể xem hình ảnh và video trên màn ảnh rộng.
- Bạn có thể phát lại các file nhạc.

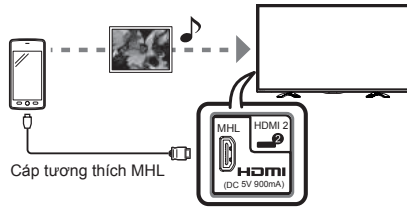

INPUT 2 (NGÕ VÀO 2) (Mặt sau)

CHÚ Ý

- Cần thiết bị xách tay tương thích MHL để sử dụng chức năng này. Nối thiết bị này với đầu cuối INPUT 2 (NGÕ VÀO 2).
- Sản phẩm này đưa vào sử dụng công nghệ MHL 2.

Tự động bật điện

Khi thiết bị tương thích MHL được nối với TV, TV tự động bật lên.

- Chức năng này hoạt động khi "Thao tác I.kết" được thiết lập thành "Mở". (Xem trang 8.)

Tự động lựa chọn ngõ vào

Khi thiết bị tương thích MHL được kết nối trong khi TV đang bật, chế độ ngõ vào được chọn tự động.

- Chức năng này hoạt động khi "Thao tác I.kết" được thiết lập thành "Mở". (Xem trang 8.)

Hoạt động bằng điều khiển từ xa

Điều khiển từ xa của TV có thể được sử dụng để điều khiển thiết bị xách tay.

- ▲/▼/◀/▶, ENTER, 0 - 9, v.v...
- Hoạt động khác nhau tùy thuộc vào thiết bị được kết nối và nội dung đang xem.
- **Màu (Đỏ/Lục/Vàng/Lam)** có thể có sẵn để điều khiển chức năng bắt đầu/tạm ngưng/tua đi nhanh/tua lại.

- Những hình minh họa được dùng trong sách hướng dẫn này dựa trên LC-50LE275X.

Chức năng Teletext

Teletext (Hệ thống vi tính truyền hình) là gì?

Teletext phát các trang thông tin và giải trí tới các máy thu hình được trang bị đặc biệt. Tin tức, dự báo thời tiết, thông tin thể thao, giá cả ở sở giao dịch chứng khoán và xem trước chương trình nằm trong số nhiều dịch vụ sẵn có.

Bật và tắt chế độ Teletext

1 Chọn một kênh TV hoặc nguồn tín hiệu đầu vào bên ngoài có cung cấp chương trình Teletext.

2 Bấm để hiển thị chế độ Teletext.

3 Mỗi lần bạn bấm , màn hình sẽ chuyển đổi như minh họa dưới đây.



CHÚ Ý

- Nếu bạn chọn một chương trình không có tín hiệu Teletext nào, thông báo "Không dùng được văn bản teletext" được hiển thị.
- Thông báo tương tự sẽ hiển thị ở các chế độ khác nếu không có tín hiệu teletext.

Chức năng của các nút

Nút	Mô tả
CH (▲/▼)	Tăng hoặc giảm số trang.
Màu (Đỏ/Lục/Vàng/Lam)	Bạn có thể chọn một nhóm hoặc cụm trang được hiển thị trong các dấu ngoặc đơn màu ở phía dưới màn hình bằng cách bấm nút Colour (Màu) tương ứng Màu (Đỏ/Lục/Vàng/Lam) trên bộ điều khiển từ xa.
0 - 9	Chọn trực tiếp một trang bất kỳ từ 100 đến 899 bằng cách sử dụng các nút 0 - 9.
(Hiện ký tự ẩn của TELETEXT)	Để làm lộ những thông tin ẩn như câu trả lời cho một cuộc thi.
(Giữ)	Để dừng cập nhật tự động các trang Teletext hoặc bỏ chế độ giữ.
(Phụ đề cho TELETEXT)	Hiện thị phụ đề trong khi mở trang Teletext. <ul style="list-style-type: none"> • Phụ đề sẽ không được hiển thị khi dịch vụ không chứa thông tin phụ đề.

CHÚ Ý

- Teletext chỉ có thể hiển thị khi được gửi bởi một mạng. Không được dùng để chuyển đổi giữa các ngôn ngữ.

USB đa phương tiện

Chọn chế độ

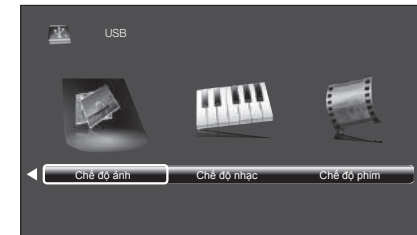

1 Bấm **INPUT (NGÕ VÀO)** để chọn chế độ "USB".

2 Bấm để chọn "Chế độ ảnh", "Chế độ nhạc" hoặc "Chế độ phim", rồi bấm **ENTER (VÀO)**.

3 Bấm để chọn thư mục USB của bạn, rồi bấm, rồi bấm **ENTER (VÀO)**.

4 Bấm // để chọn thư mục mong muốn, rồi bấm **ENTER (VÀO)**.

CHÚ Ý

- "Màn ảnh rộng" được thiết lập trong "Chế độ ảnh" và "Chế độ nhạc".
- Tùy theo thiết bị USB, TV có thể không nhận dạng được dữ liệu chứa trong đó.
- Tên tệp dài hơn 10 ký tự có thể không được hiển thị toàn bộ (tùy thuộc vào bộ ký tự).
- Các tệp trong thiết bị USB 1.1 có thể không được phát một cách chính xác.
- Việc vận hành sử dụng hub cắm USB không được đảm bảo.
- Tính tương thích của ổ cứng USB có thể không được đảm bảo.

Trình chiếu ẢNH

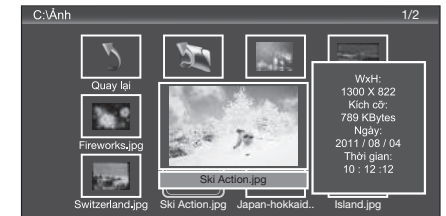

Khi bạn bấm **PHOTO (ẢNH)**, màn hình TV sẽ tự động phát trình chiếu ảnh.

- Nếu không có ổ đĩa USB, TV sẽ chuyển sang màn hình **Chọn chế độ**.

• Trình chiếu ảnh sẽ chỉ phát tự động đối với các ảnh được đặt ở mức cao nhất của ổ đĩa USB. Để kích hoạt phát tự động cho ảnh nằm trong thư mục con, bạn cần chọn thủ công thư mục con, rồi bấm **PHOTO (ẢNH)**.

Bạn có thể chọn thời lượng hiển thị mỗi ảnh và cũng chọn thời lượng phát trình chiếu.

Thời lượng hiển thị ảnh



Thời lượng phát trình chiếu

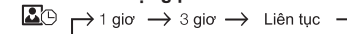

- TV sẽ tự động tắt nguồn sau khi kết thúc thời gian phát đã chọn.

CHÚ Ý

- Nhạc nền sẽ chỉ phát tự động trong trình chiếu nếu tệp âm nhạc nằm trong cùng thư mục với các tệp ảnh.
- Nếu bạn muốn dừng trình chiếu ảnh, bấm **RETURN (QUAY LẠI)** để thoát.

USB đa phương tiện

Bảng điều khiển để vận hành chế độ ảnh/nhạc/phim

• Bấm **B** để hiển thị bảng điều khiển bên dưới.

Phím/Trình điều khiển	Mô tả	Ảnh	Nhạc	Phim Ảnh
ENTER	Khi chọn biểu tượng thư mục: Nhập thư mục này. Khi chọn hình nhỏ: Phát tệp đã chọn.	✓	✓	✓
	Bắt đầu/Tạm ngưng.	✓	✓	✓
	Tua lại. Mỗi lần bạn bấm tua lại, tốc độ sẽ thay đổi (2x, 4x, 8x, 16x).	-	✓	✓
	Tua đi nhanh. Mỗi lần bạn bấm tua đi nhanh, tốc độ sẽ thay đổi (2x, 4x, 8x, 16x).	-	✓	✓
	Phát tệp trước đó.	✓	✓	✓
	Phát tệp tiếp theo.	✓	✓	✓
RETURN /	Dừng phát và quay lại danh sách tệp.	✓	✓	✓
	Vòng lặp. Mỗi lần bạn bấm ENTER (VÀO), chế độ sẽ thay đổi giữa Lặp lại 1 → Lặp lại tất → Không lặp lại	✓	✓	✓
	Bắt đầu/hủy nhạc nền.	✓	-	-
	Tắt tiếng. Bấm ENTER (VÀO) để chuyển đổi giữa tắt tiếng và hủy tắt tiếng.	-	✓	-
	Hai vòng lặp. Bấm ENTER (VÀO) để thiết lập điểm bắt đầu của thời gian phát hiện tại. Bấm ENTER (VÀO) để đặt điểm kết thúc vòng lặp của thời gian phát hiện tại và bắt đầu phát vòng lặp. Bấm nút ENTER (VÀO) để hủy vòng lặp.	-	-	✓
	Hiển thị danh sách bài hát. Chọn một tệp từ danh sách bài hát để bắt đầu phát.	✓	✓	✓
	Hiển thị thông tin về tệp.	✓	✓	✓
	Tua đi chậm. Mỗi lần bạn bấm tua đi chậm, tốc độ sẽ thay đổi.	-	-	✓
	Tua đi một khung hình. Mỗi lần bạn bấm ENTER (VÀO), hình ảnh sẽ thay đổi sang hình ảnh tĩnh tiếp theo.	-	-	✓
	Đặt thời gian phát nhạc/phim.	-	✓	✓
	Xoay 90° theo chiều kim đồng hồ.	✓	-	-
	Xoay 90° ngược chiều kim đồng hồ.	✓	-	-
	Phóng to hình ảnh. Chọn để hiển thị kích cỡ hình ảnh lớn hơn.	✓	-	✓
	Thu nhỏ hình ảnh. Chọn để hiển thị kích cỡ hình ảnh nhỏ hơn.	✓	-	✓
	Di chuyển hình ảnh lên trên, xuống dưới, sang trái hoặc sang phải sau khi bạn phóng to. Bấm ENTER (VÀO) để thoát.	✓	-	✓
	Chọn thời lượng phát của trình chiếu.	✓	-	-
	Chọn khoảng thời gian hiển thị ảnh.	✓	-	-
	Màn ảnh rộng. Bạn có thể chọn thủ công kích cỡ hình ảnh xuất hiện trên màn hình của bạn.	-	-	✓

CHÚ Ý

- Không thể truy cập các tệp trong thư mục không liên quan đến chế độ đã chọn.
- Thông báo "File không được hỗ trợ" sẽ bật lên đối với tệp đã chọn có định dạng không hợp lệ.

Danh sách các tệp tương thích với chế độ USB

Thiết bị USB/Hệ thống tệp	Bộ nhớ USB/FAT/FAT32/NTFS
Định dạng tệp ảnh	JPEG (.jpg)/PNG/BMP
Định dạng tệp nhạc (Tuỳ theo tốc độ bit, có thể không phát được các tệp.)	MP3 (.mp3) Tốc độ bit: 32 k, 40 k, 48 k, 56 k, 64 k, 80 k, 96 k, 112 k, 128 k, 160 k, 192 k, 224 k, 256 k, 320 kbps Tần suất lấy mẫu: 32 k, 44,1 k, 48 kHz

Định dạng tệp video			
Đuôi mở rộng của tệp	Dạng lưu trữ	Video	Âm thanh
*.avi	AVI	H.264 MPEG4 Motion Jpeg	Dolby Digital Plus LPCM ADPCM Dolby Digital
*.mkv	MKV	H.264 MPEG4	Dolby Digital Plus MPEG Dolby Digital
*.mp4 *.mov	MP4	H.264 MPEG4	Dolby Digital Plus MPEG Dolby Digital
*.vob	MPEG2 – PS	MPEG2	LPCM Dolby Digital
.mpg/.mpeg	MPG MPEG	MPEG2 MPEG1	LPCM MPEG Dolby Digital
.ts/.trp/*.tp	TS	H.264 MPEG2	Dolby Digital Plus LPCM MPEG Dolby Digital

Phụ lục

Khắc phục sự cố

Các sự cố được mô tả dưới đây không phải luôn luôn do trục trặc gây ra. Hãy kiểm tra lại TV trước khi sửa.

Sự cố	Giải pháp có thể
• Không có nguồn.	<ul style="list-style-type: none"> Kiểm tra xem bạn đã bấm nút POWER (NGUỒN) trên bộ điều khiển từ xa chưa. (Xem trang 5.) Nếu đèn chỉ thị nguồn trên máy có màu đỏ, nhấn nút POWER (NGUỒN). Dây AC (dây nguồn) có bị rút ra không? Nguồn có được bật không? (Xem trang 5.)
• Không thể vận hành thiết bị.	<ul style="list-style-type: none"> Những tác động bên ngoài như sét, tĩnh điện, v.v... có thể gây ra hoạt động không bình thường. Trong trường hợp này, hãy vận hành thiết bị sau khi tắt nguồn TV hoặc rút dây AC (dây nguồn) và cắm lại dây này sau 1 hoặc 2 phút.
• Bộ điều khiển từ xa không hoạt động.	<ul style="list-style-type: none"> Các pin có được lắp đúng cực (+, -) không? (Xem trang 4.) Các pin có bị hỏng không? (Thay pin mới.) Bạn có sử dụng dưới ánh đèn huỳnh quang quá mạnh? Ánh sáng đèn huỳnh quang có chiếu trực tiếp vào cảm biến hồng ngoại?
• Hình bị cắt.	<ul style="list-style-type: none"> Các điều chỉnh chế độ màn hình như kích thước hình có được thực hiện đúng không? (Xem trang 7.)
• Màu lạ, màu nhạt hoặc đậm, hay lệch màu.	<ul style="list-style-type: none"> Điều chỉnh sắc độ hình. (Xem trang 7.) Phòng có sáng quá không? Hình có thể trông tối trong phòng quá sáng. Kiểm tra cài đặt hệ màu. (Xem trang 6 và 9.) Kiểm tra cài đặt Tự động xem ngõ chọn HDMI. (Xem trang 8.)
• Nguồn bị tắt đột ngột.	<ul style="list-style-type: none"> Nhiệt độ bên trong của thiết bị tăng. Bỏ bất cứ đồ vật nào chặn lỗ thông gió và làm sạch lỗ thông gió. Kiểm tra cài đặt ECO. (Xem trang 7.) Chế độ hẹn giờ ngủ có được đặt không? (Xem trang 4.)
• Không có hình.	<ul style="list-style-type: none"> Việc kết nối với thiết bị gắn ngoài có được thực hiện đúng không? (Xem trang 3.) Đã chọn đầu vào chính xác chưa? "Điều chỉnh hình ảnh" có chính xác không? (Xem trang 7.) Ăng ten có được kết nối đúng cách không? (Xem trang 3.) Tùy chọn "Mở" có được chọn trong mục "Chỉ có âm thanh" không? (Xem trang 9.)
• Không có âm thanh.	<ul style="list-style-type: none"> Âm lượng có quá thấp không? (Xem trang 4.) Đảm bảo rằng tai nghe không được kết nối.
• Đột khi, TV phát ra âm thanh tách.	<ul style="list-style-type: none"> Đây không phải là hỏng hóc. Hiện tượng này xảy ra khi hộp TV giãn ra và co lại chút ít theo sự thay đổi về nhiệt độ. Điều này không làm ảnh hưởng đến hoạt động của TV.

Những chú ý liên quan đến việc sử dụng TV trong môi trường nhiệt độ cao và thấp

- Khi thiết bị được sử dụng trong không gian có nhiệt độ thấp (chẳng hạn như phòng, văn phòng), hình có thể để lại những vết dài hoặc xuất hiện hơi chậm. Đây không phải là hỏng hóc, và thiết bị sẽ trở lại trạng thái bình thường khi nhiệt độ trở lại bình thường.
- Không để thiết bị ở nơi nóng hoặc lạnh. Ngoài ra, không để thiết bị ở nơi tiếp xúc với ánh sáng trực tiếp hoặc gần lò sưởi vì việc này có thể làm hộp TV biến dạng và làm hỏng màn hình LCD. Nhiệt độ bảo quản: -20°C đến +60°C.

Thông số kỹ thuật

Mục	Kiểu máy	LC-50LE275X	LC-58LE275X	LC-65LE275X
Kích thước màn hình		126 cm	146 cm	164 cm
Độ phân giải		2.073.600 điểm ảnh (độ phân giải 1920 × 1080)		
Hệ màu video		PAL/SECAM/NTSC 3.58/NTSC 4.43/PAL 60		
Chức năng TV	Chuẩn TV	Analog	PAL: B/G, D/K, I SECAM: B/G, D/K, K/K' NTSC: M	
		Kỹ Thuật Số	DVB-T2	
	Kênh thu	VHF/UHF	44,25—863,25 MHz	
		CATV (TRUYỀN HÌNH CÁP)	Kênh S1 — S41 (bao gồm Truyền hình cáp siêu tần (Hyperband))	
	Hệ thống dò đài	99 kênh được đặt trước tự động		
STEREO/SONG NGŨ	NICAM: B/G, I, D/K A2 stereo: B/G MTS: M			
Các góc nhìn		Ngang : 176° Dọc : 176°		
Công suất âm thanh/Loa		10 W × 2 / 5 × 10 cm	10 W × 2 / 4 × 12 cm	2 loa kích thước 2 loa kích thước
Các ngõ vào, ra	Đầu vào ăng ten	Loại UHF/VHF 75 Ω DIN		
	INPUT 1 (HDMI/ARC)	Ngõ vào HDMI		
	INPUT 2 (HDMI/MHL)	Ngõ vào HDMI (Cổng ra DC5V 900mA)		
	INPUT 3	VIDEO in (Cổng VIDEO vào), AUDIO in (Cổng AUDIO vào), COMPONENT in (Cổng kết nối thành phần đầu vào)		
	AUDIO OUT	Ngõ ra âm thanh		
	USB	USB (Cổng ra DC5V 1.5A)		
	DIGITAL AUDIO OUTPUT	Đầu ra Âm thanh Số Quang học		
Tai nghe	Stereo đường kính 3,5 mm			
Ngôn ngữ hiển thị		Tiếng Anh/Tiếng Trung Giản thể/Tiếng Ả Rập/Tiếng Pháp/Tiếng Bồ Đào Nha/Tiếng Nga/Tiếng Ba Tư/Tiếng Thái/Tiếng Việt/Tiếng In-đô-nê-xi-a		
Nguồn điện sử dụng		Điện xoay chiều điện áp 110 — 240 V, tần số 50/60 Hz		
Công suất tiêu thụ		68 W (0,5 ở chế độ chờ)	106 W (0,5 ở chế độ chờ)	179 W (0,6 ở chế độ chờ)
Kích Thước	không có đế	1123 (W) × 656 (H) × 82 (D) mm	1300 (W) × 763 (H) × 68 (D) mm	1457 (W) × 847 (H) × 65 (D) mm
	có đế	1123 (W) × 687 (H) × 255 (D) mm	1300 (W) × 793 (H) × 302 (D) mm	1457 (W) × 878 (H) × 335 (D) mm
Trọng lượng không có đế (có đế)		20 kg (21 kg)	25,5 kg (26,5 kg)	36 kg (37,5 kg)
Nhiệt độ hoạt động		0°C — 40°C		

- Với chính sách liên tục cải tiến, SHARP được phép thay đổi thiết kế và thông số kỹ thuật nhằm mục đích cải tiến chất lượng sản phẩm mà không thông báo trước. Các thông số được trình bày là giá trị danh định cho các máy được sản xuất hàng loạt. Có thể có một vài sự thay đổi so với các giá trị do trên một máy riêng lẻ.
- Thông số kỹ thuật có thể khác tùy thuộc vào quốc gia đã chọn.

CẢNH BÁO

- Việc lắp đặt TV tinh thể lỏng đòi hỏi kỹ năng đặc biệt chỉ nên được tiến hành bởi nhân viên có chuyên môn. Khách hàng không nên tự mình tìm cách làm việc này. SHARP không chịu trách nhiệm đối với việc lắp đặt sai hoặc lắp đặt dẫn đến tai nạn hoặc chấn thương.
- Hãy đọc kỹ những hướng dẫn đi kèm với giá treo trước khi bắt đầu công việc.

Các bản vẽ kích thước

Đơn vị : mm

LC-50LE275X

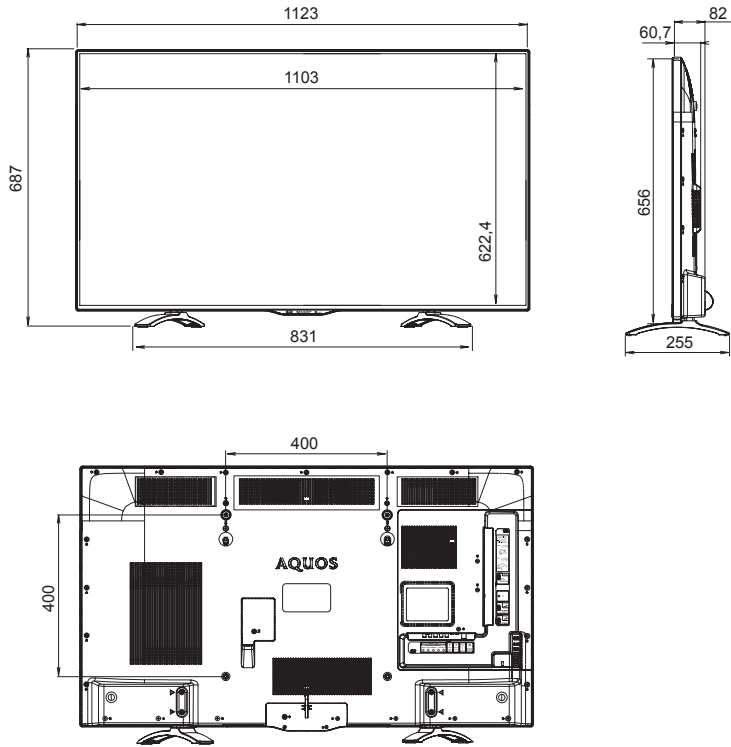

LC-58LE275X

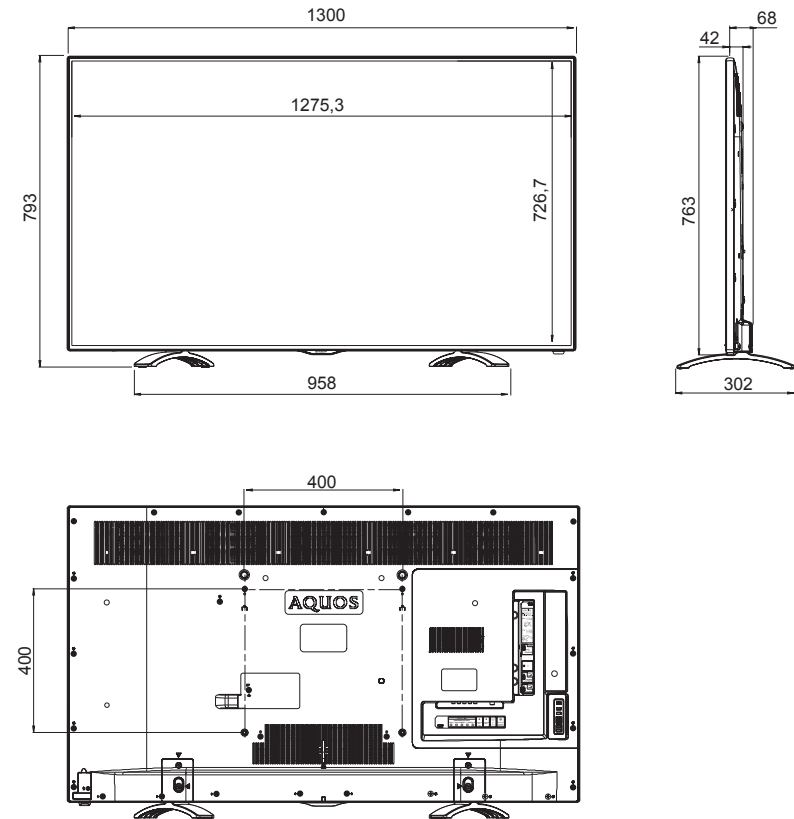

Các bản vẽ kích thước

LC-65LE275X

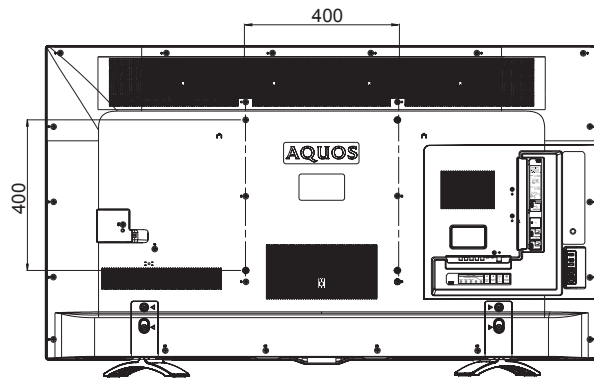
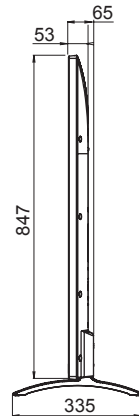

Đơn vị : mm

XOÁ MẬT KHẨU

Nếu bạn quên mật khẩu, hãy xóa mật khẩu bằng thủ tục sau đây.

- 1 Bấm **MENU** (TRÌNH ĐIỀU KHIỂN) để hiển thị màn hình MENU (TRÌNH ĐIỀU KHIỂN), sau đó bấm **◀/▶** để chọn "Cài đặt cho máy".
- 2 Bấm **▲/▼** để chọn "Khóa trẻ em", sau đó bấm **ENTER** (VÀO) và màn hình nhập mật khẩu xuất hiện.
- 3 Nếu bạn vào "3001" sử dụng các nút **0 - 9**, trình điều khiển cài đặt "Khóa trẻ em" sẽ được hiển thị.
- 4 Vào số có 4 chữ số làm mật khẩu sử dụng **0 - 9**. Bây giờ, mật khẩu mới đã được đặt.



Mật khẩu

--	--	--	--

CHÚ Ý

- Nên thận trọng, hãy ghi lại mật khẩu phía trên, cất nó ra, và cất nó ở nơi an toàn.

Chú ý
